



Departemen Teknik Sipil
IBATH

Departemen Teknik Sipil
Kampus ITS Suroboyo
Surabaya

Wakil Ketua
[Signature]
Wakil Ketua

Dekan
[Signature]
Dekan

Wakil Dekan
[Signature]
Wakil Dekan

Dosen
[Signature]
Dosen

Asisten Dosen
[Signature]
Asisten Dosen

Manajemen
[Signature]
Manajemen

Manajemen
[Signature]
Manajemen

Manajemen
[Signature]
Manajemen

Manajemen
[Signature]
Manajemen

Manajemen
[Signature]
Manajemen

Manajemen
[Signature]
Manajemen

Manajemen
[Signature]
Manajemen

Manajemen
[Signature]
Manajemen

Manajemen
[Signature]
Manajemen

Manajemen
[Signature]
Manajemen

Manajemen
[Signature]
Manajemen

Manajemen
[Signature]
Manajemen

Manajemen
[Signature]
Manajemen

Manajemen
[Signature]
Manajemen

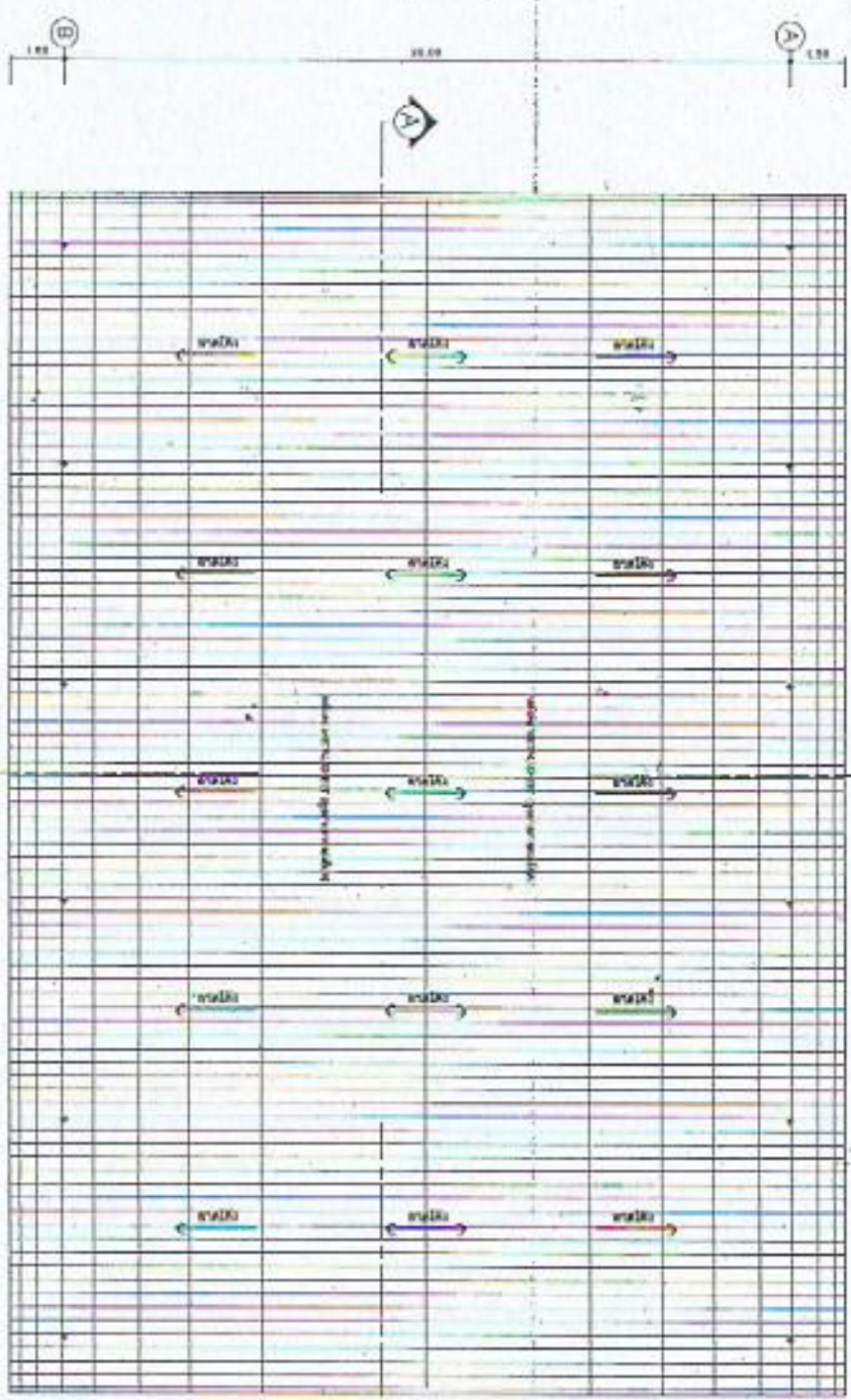

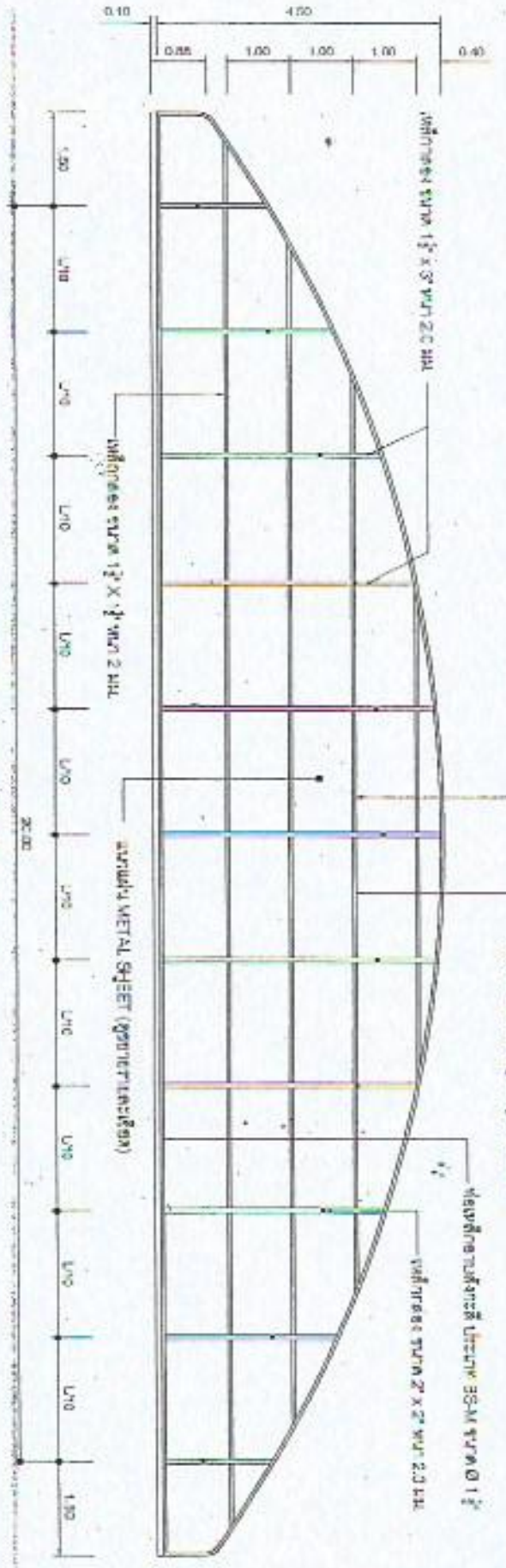

STRUKTUR BAWAH METAL SHEET
 1:75

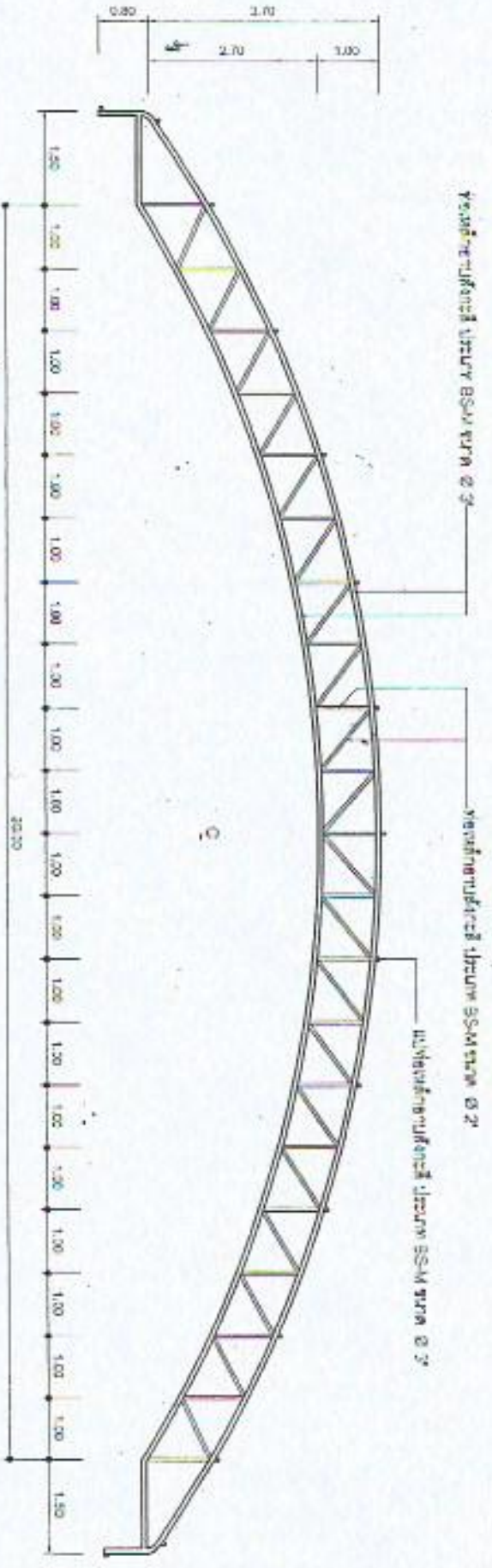

STRUKTUR BAWAH METAL SHEET
 1:75



Kepala Jurusan
 N. H. M.

Devisi Teknik Sipil dan Struktur

Departemen Teknik Sipil dan Struktur
 Fakultas Teknik Sipil dan Perencanaan
 Institut Teknologi Sepuluh Nopember

17/01/2019

17/01/2019

17/01/2019

17/01/2019

17/01/2019

17/01/2019

17/01/2019

17/01/2019

17/01/2019

17/01/2019

17/01/2019

17/01/2019

17/01/2019

17/01/2019

17/01/2019

17/01/2019

17/01/2019

17/01/2019

17/01/2019

17/01/2019

17/01/2019

17/01/2019

17/01/2019

17/01/2019

17/01/2019

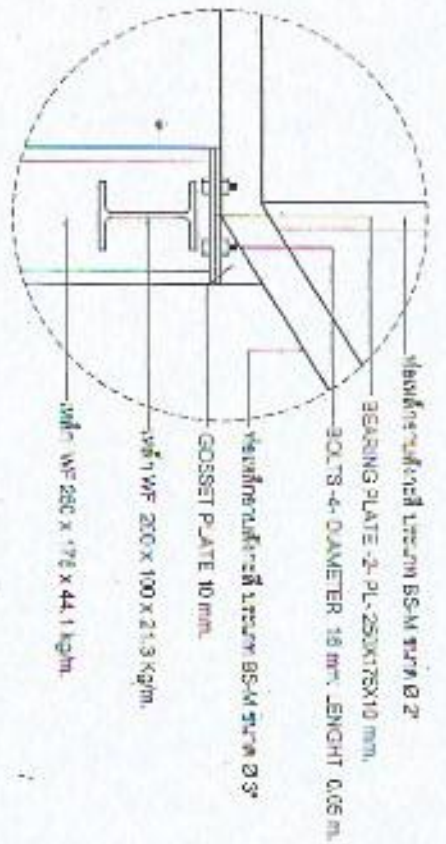

FIX SUPPORT

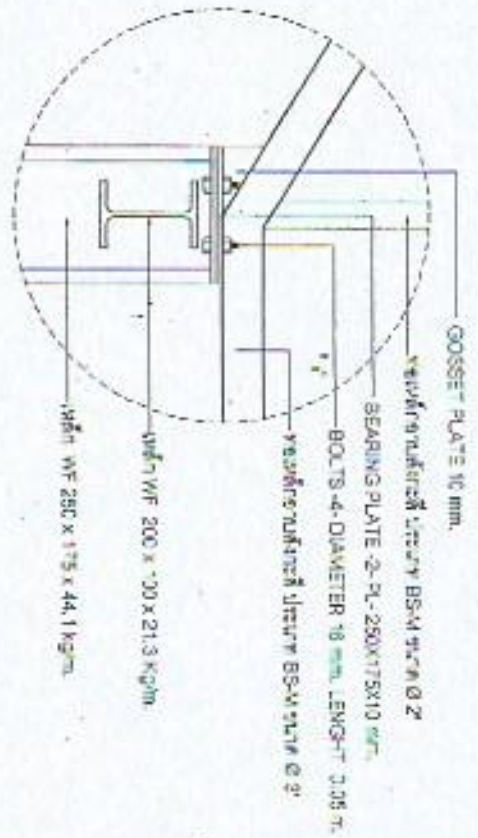

FREE SUPPORT

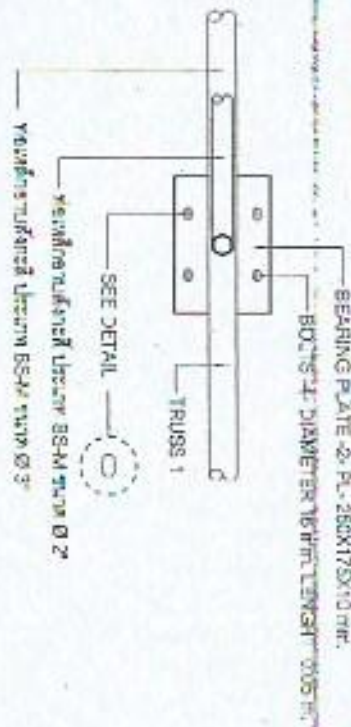
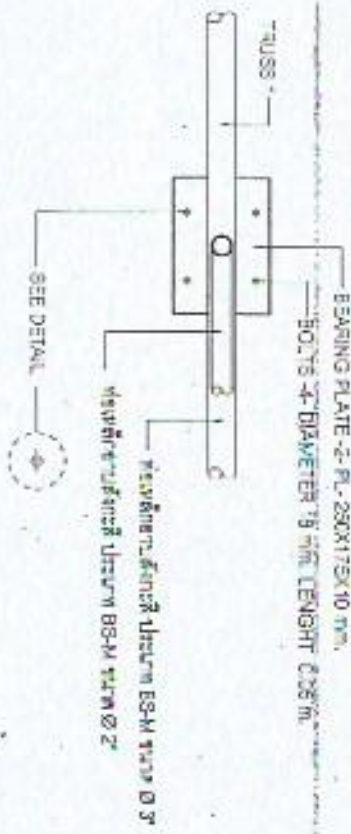

СЛУБОВА 1
1:10

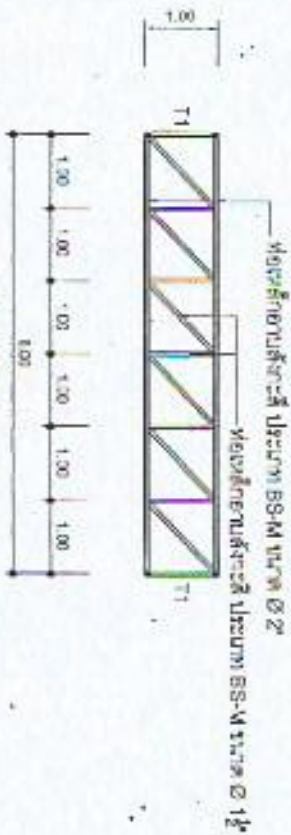

4

ТЕХНИЧЕСКОЕ ЧЕРТЕЖИ ТЗ
1:10



КОНСТРУКТОР

19/04/18

ПРОЕКТИРОВЩИК

19/04/18

УТВЕРЖДАЮЩИЙ

19/04/18

19/04/18

19/04/18

19/04/18

19/04/18

19/04/18

19/04/18

19/04/18

19/04/18

19/04/18

19/04/18

19/04/18

19/04/18

19/04/18

19/04/18

19/04/18

19/04/18

19/04/18

19/04/18

19/04/18

19/04/18

19/04/18

19/04/18

19/04/18

19/04/18

19/04/18



Jakarta, 20 Mei 2023

024/14

024/14/2023

024/14/2023

024/14/2023

024/14/2023

024/14/2023

024/14/2023

024/14/2023

024/14/2023

024/14/2023

024/14/2023

024/14/2023

024/14/2023

024/14/2023

024/14/2023

024/14/2023

024/14/2023

024/14/2023

024/14/2023

024/14/2023

024/14/2023

024/14/2023

024/14/2023

024/14/2023

024/14/2023

024/14/2023

024/14/2023

024/14/2023

024/14/2023

024/14/2023

024/14/2023

024/14/2023

024/14/2023

024/14/2023

024/14/2023

024/14/2023

024/14/2023

024/14/2023

024/14/2023

024/14/2023

024/14/2023

024/14/2023

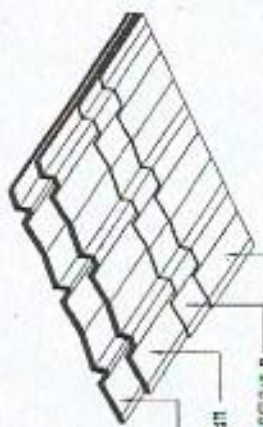

PERFACILITATE METAL SHEET

Perfaccilitate metal sheet

Perfaccilitate metal sheet

Perfaccilitate metal sheet

Perfaccilitate metal sheet

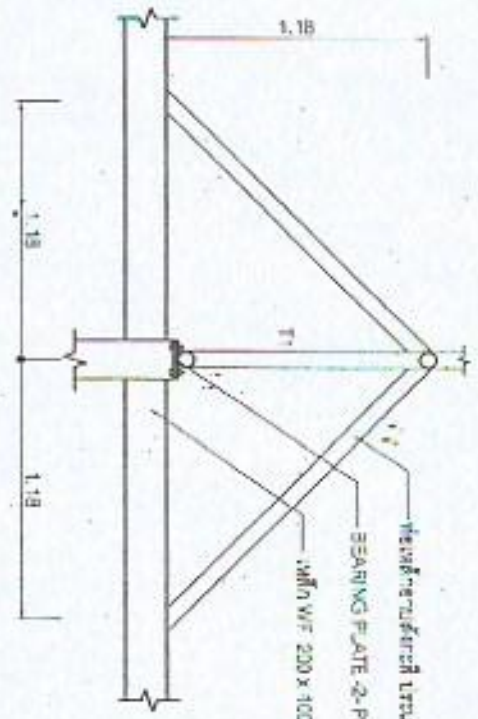

RAFTER TRUSS

Perfaccilitate metal sheet

Perfaccilitate metal sheet

Perfaccilitate metal sheet

Perfaccilitate metal sheet

Perfaccilitate metal sheet

Perfaccilitate metal sheet

Perfaccilitate metal sheet

Perfaccilitate metal sheet

Perfaccilitate metal sheet

Perfaccilitate metal sheet

Perfaccilitate metal sheet

Perfaccilitate metal sheet

Perfaccilitate metal sheet

Perfaccilitate metal sheet

Perfaccilitate metal sheet

Perfaccilitate metal sheet

Perfaccilitate metal sheet

Perfaccilitate metal sheet

Perfaccilitate metal sheet

Perfaccilitate metal sheet

Perfaccilitate metal sheet

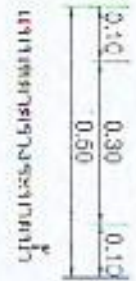
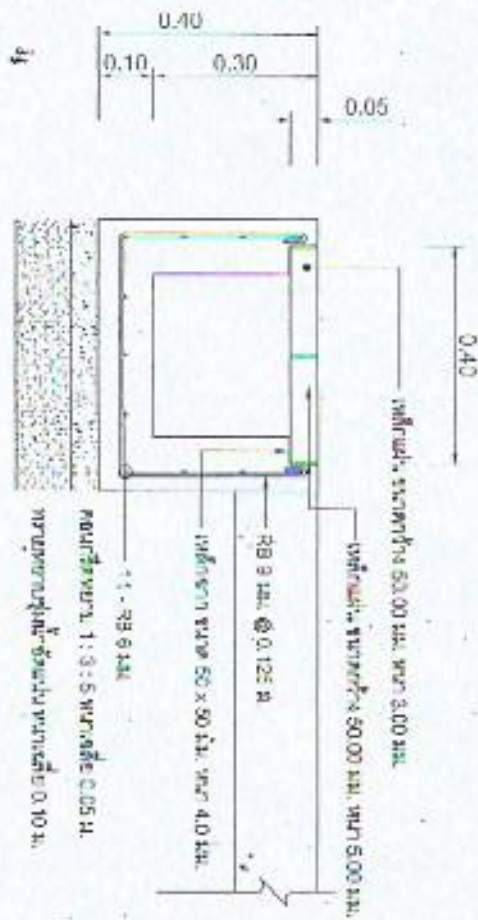

Detail of roof edge

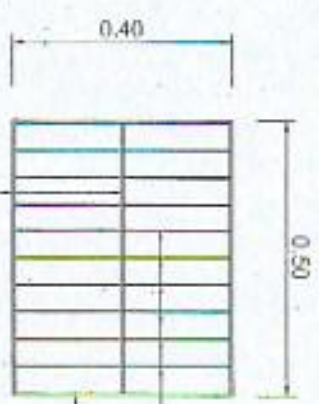

Purlin layout



Kementerian Lingkungan Hidup dan Kehutanan
08471 N

Unit Kerja/Instansi/Departemen
08471 N
Unit Kerja/Instansi/Departemen
08471 N

nama
Unit Kerja/Instansi/Departemen
08471 N

nama
Unit Kerja/Instansi/Departemen
08471 N

nama
Unit Kerja/Instansi/Departemen
08471 N

nama
Unit Kerja/Instansi/Departemen
08471 N

nama
Unit Kerja/Instansi/Departemen
08471 N

nama
Unit Kerja/Instansi/Departemen
08471 N

nama
Unit Kerja/Instansi/Departemen
08471 N

nama
Unit Kerja/Instansi/Departemen
08471 N

nama
Unit Kerja/Instansi/Departemen
08471 N

nama
Unit Kerja/Instansi/Departemen
08471 N

nama
Unit Kerja/Instansi/Departemen
08471 N

nama
Unit Kerja/Instansi/Departemen
08471 N

nama
Unit Kerja/Instansi/Departemen
08471 N

nama
Unit Kerja/Instansi/Departemen
08471 N

nama
Unit Kerja/Instansi/Departemen
08471 N

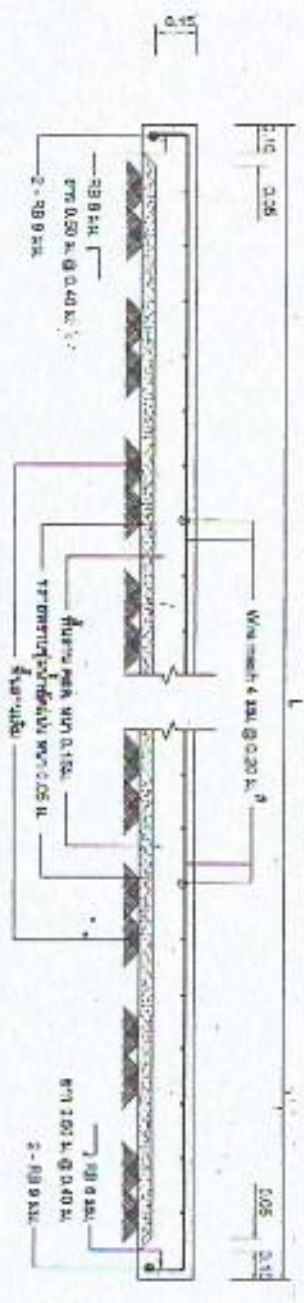

Detail Perencanaan
1 : 20

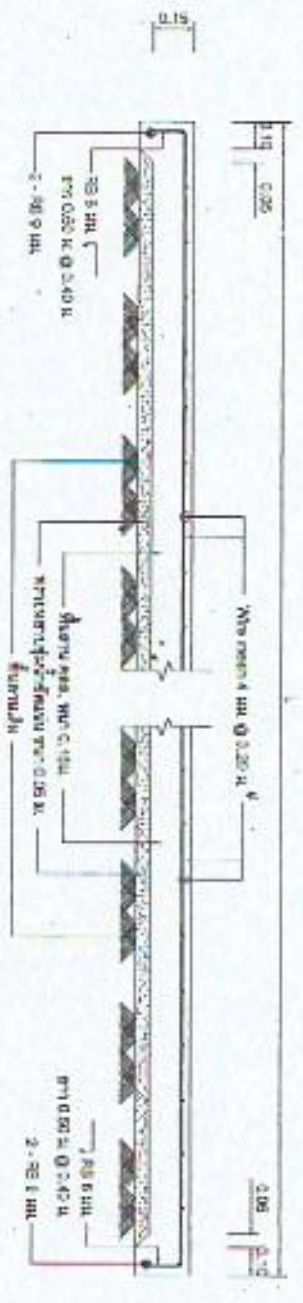

Detail Perencanaan
1 : 20

ลำโพงแบบนอกอาคารพร้อมขาโลหะ

Spec

- Frequency Range 55Hz to 16kHz \pm 3dB
 - Sensitivity 1 91dB-SPL @ 1W, 1m (pink noise)
 - Maximum Acoustic Output 2 114dB-SPL @ 1m (pink noise)
 - 116dB-SPL @ 1m (IEC3 noise)
 - Dispersion (-6dB point, average, 1-4kHz)
 - Horizontal 120° Vertical 100°
 - Long-Term Power Handling 4
 - 240W continuous
 - Impedance 8 Ω nominal
 - Mechanical Specifications
 - Dimensions: 13.0"H x 20.5"W x 12.5"D (33 cm H x 52 cm W x 32 cm D)
 - Weight: 31 lb (14 kg)
 - Available color: black
-
- Connectors: -Two (2) parallel-wired
 - NL4 connectors
 - Enclosure construction: Micareinforced polyethylene copolymer
 - structural foam



รหัส : Bose 802 Series IV

ยี่ห้อ : Bose

รุ่น : 802 Series IV

ราคาปกติ : 37,500.00 บาท

ราคาพิเศษ : **34,700.00 บาท**

Color/ สีของสินค้า :

[คลิกเพื่อดูภาพรวม]

รายละเอียดย่อ :

ผู้ลำโพงรุ่นใหม่จาก Bose ผู้ลำโพง Loudspeakers 240 w. ลำโพง Bose Bose 802 รุ่น 4

รายละเอียดทั้งหมด :

**Bose 802 Series IV ลำโพง
Loudspeakers 240 w.**

! ลำโพงรุ่นใหม่ 2015



ชุดควบคุมลำโพงและโปรเซสเซอร์

Bose ControlSpace SP-24 เครื่อง ควบคุมลำโพงและโปรเซสเซอร์ 2 Input/4 Output sound processor 48 kHz USB connection

Bose ControlSpace SP-24 เครื่องควบคุมลำโพงและโปรเซสเซอร์ 2 Input/4 Output sound processor 48 kHz USB connection

**** ต้องการราคาพิเศษ งานระบบ กรุณาติดต่อ 02-991-8600
กด 2 หรือ 086-514-5515**

Bose ControlSpace SP-24 Sound Processor



Applications

- Auditoriums
- Houses of worship
- Live music performances
- Restaurants and bars
- Retail stores
- Auxiliary zones

Specifications:

- Dynamic Range: 107 dB (typical)
- A/D and D/A Converters: 24-bit
- Sample Rate: 48 kHz
- Input Channels: 2 channels
- Output Channels: 4 channels
- Dimensions: 1.8" H x 19" W x 8.6" D
- Net Weight: 5.9 lb

เพาเวอร์มิกเซอร์พร้อมตู้แร็ค

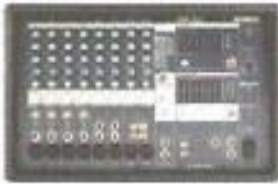

รหัส : EMX512SC

ยี่ห้อ : YAMAHA

รุ่น : EMX512SC

ราคาปกติ : 33,500.00 บาท

ราคาพิเศษ : **29,500.00 บาท**

Color/ สีของสินค้า :

[คลิกเพื่อดูภาพรวม]

รายละเอียดของ :

เพาเวอร์มิกเซอร์ 12 Input 500 Watt x 2 @ 4 Ohms
SPX Digital Effect (16 Program)

รายละเอียดทั้งหมด :

**YAMAHA EMX512SC เพาเวอร์มิกเซอร์
12 Input (8 XLR, with Stereo Input)
Compressor Limiter on Input 1 - 4**



Model		EMX512SC	EMX312SC	EMX212S*
Maximum output power 1kHz, THD+N ≤ 0.5%	4ohms	500W+500W	300W+300W	220W+220W
	8ohms/AC120V model	350W+350W	190W+190W	130W+130W
	8ohms/AC220-240V model	320W+320W	180W+180W	130W+130W
Total harmonic distortion		Less than 0.5%, +14dBu@ 20Hz-20kHz		
Frequency response		0, -3, +1dB, 20Hz-20kHz, 0dB@1kHz		
Equivalent input noise 20Hz-20kHz		-115dBu		
Crosstalk/1kHz		65dB		
Phantom voltage		+15V, CH1-4:INPUT B, CH5/6-11/12:MIC		
CH&ST CH equalizer ±15dB maximum	HIGH	10kHz (Shelving)		
	MID	2.5kHz (Peaking)		
	LOW	100Hz (Shelving)		
Effect		16 program, Parameter control FCUT SW (ON/OFF)		
Levelmeter		2x5 point LED level meter [MAIN(L,R)] 5 point LED level meter [MONITOR]		
FCL Sensitivity		Input signal level ≥ -75dBu: LED on CH1-4 MIC/LINE:MIC B Input, CH5/6-11/12 MIC Input		
Protection	Power Amplifier	POWER switch on/off mute DC-fault Thermal / heatsink temp ≥ 90degrees celsius VI limiter / RL ≤ 2ohms Clip limiter / THD ≥ 1%, Indicator x 2		
	Power supply	Thermal / heatsink temp ≥ 100degrees celsius		
Power consumption		550W	450W	350W
Dimensions	W	442.5mm		
	H	284mm		
	D	264mm		
Weight		8kg		

เสาวอลเลย์บอล และตะกร้อ

Sky Star...

ปกติ ~~36,000.00~~ บ.

พิเศษ **24,490.00** บ.



เบาะหุ้มเสา วอลเลย์บอล รุ่น

INDO...

ปกติ ~~3,800.00~~ บ.

พิเศษ **3,590.00** บ.



สินค้าใกล้เคียง



♡ 0

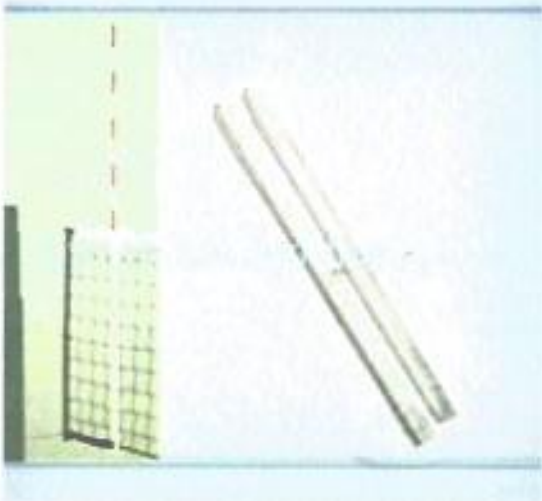

แถบข้างยึดเสาอากาศ
วอลเลย์บอล (W27350387)

อุปกรณ์กีฬาอื่นๆ
1 ร้านค้า

฿ 945 [↗](#)

สินค้าใกล้เคียง



♡ 0



เสาอากาศวอลเลย์บอลไฟเบอร์
กลาส (W20343462)

อุปกรณ์กีฬาอื่นๆ
1 ร้านค้า

฿ 2,430 [↗](#)

สินค้าใกล้เคียง



★ รายละเอียดสินค้า

สินค้า : กิ๊ฟวอลเลย์บอล , เสาวอลเลย์บอล ตะกร้อแข่งขัน ฟิ่งพื้นเลื่อนสูง-ต่ำได้ ไซ้ได้ทั้งวอลเลย์
ตะกร้อ FBT 57324

เสาวอลเลย์บอล ตะกร้อแข่งขัน ฟิ่งพื้นเลื่อนสูง-ต่ำได้ ไซ้ได้ทั้งวอลเลย์ ตะกร้อ FBT 57324



รหัสสินค้า : F-57324

ยี่ห้อ : FBT

รุ่น : 57324

ภาพสินค้า : สินค้ามือใหม่

Links : [คลิกเพื่อดูภาพจริง](#)

ราคา : 31500.00 ฿

ราคาปกติ : 35000.00 ฿

Add to Cart

Share with Friends

แชร์สินค้ากับเพื่อน



รายละเอียดสินค้า :

เสาวอลเลย์บอลแข่งขัน FBT 57324

ฟิ่งพื้นเลื่อนสูง-ต่ำได้

ไซ้ได้ทั้งวอลเลย์ ตะกร้อ

หน้าแรก หน้าข่าว คลังข้อมูลเอกสาร เปิดร้านค้า

เข้าสู่ระบบ | ติดต่อเรา | แจ้งข้อผิดพลาด | สitemap

พริ้มขี้เหล็ก | ของแจกฟรี | สินค้าราคาถูก | โปรโมชั่นลดพิเศษ | สินค้าญี่ปุ่น

ส่งพัสดุทางไปรษณีย์ | เปิดร้านค้าออนไลน์

ใส่คำค้นหาที่นี่

-หมวดหมู่ทั้งหมด-

หน้าแรก > สินค้า > เสื้อผ้า > รายละเอียดสินค้า

เก้าอี้กรรมการ วอลเลย์บอล นูนาม (แบบยืน)

สินค้าจากต่างประเทศ [10-11-2558]



เก้าอี้กรรมการ

ชื่อสินค้า : เก้าอี้กรรมการ วอลเลย์บอล นูนาม (แบบยืน)

รายละเอียด :

- เก้าอี้กรรมการ วอลเลย์บอล นูนาม (แบบยืน)

สถานที่รวมลดพิเศษ

- ทางโทรศัพท์
- ทางอีเมล

วิธีการสั่งซื้อ

- ลงนามตามสินค้า และเดินทางมาแจ้งชื่อสินค้า ที่ ร้าน THAI AND SPORT
- สั่งซื้อสินค้าผ่านทางโทรสาร แฟกซ์ FAX
- สั่งซื้อสินค้าผ่านทางอีเมล

(ราคาสินค้าในเบื้องต้น ยังไม่รวมค่าจัดส่ง)

THAILAND SPORT

ร้าน ไทยแลนด์ สปอร์ต

"เรื่องเมื่อทำ และงานสกปรกต้องยกให้เรา"

WWW.THAILANDSPORTSHOP.COM

รหัสสินค้า : 5555577

วันที่อัพเดท : 11-08-58 11:09

ร้านค้า : THAILAND SPORT SHOP

ราคา : 17,000 บาท

ดูรายละเอียด

302 Found

nginx

สินค้าใกล้เคียง : เก้าอี้กรรมการ วอลเลย์บอล นูนาม (แบบยืน)

รูปภาพ

ชื่อสินค้า

ราคา



ไลท์ซิป Zippo Black Ice 1941 Replica Windproof Lighter (28534)
Zippo Black Ice 1941 Replica Windproof Lighter (28534) The expression "everything old is new again" rings true with...

1,290.00 บาท

ร้าน : บริษัท ไทยแลนด์ สปอร์ต | โทร : 01-11-2558 2003

http://www.taradplaza.com/product/5555577

สินค้า



เครื่องเป่าผมพกพา 5.1
Pack Care 19
Price 2,990 บาท



เครื่องเป่าผมพกพา SIX
PACK CARE 511M 5u
Price 2,590 บาท



Ab Carver Pro 30ml
เพื่อสุขภาพที่ดี
Price 990 บาท



(77SPGLN030)
SUNSHINE 30ml
Price 335 บาท



ice lowd
Price 299 บาท

สินค้าที่แนะนำ

สินค้าที่ได้รับความนิยม 100%



วอลเลย์บอล นูนาม
MVA-200
2,950.00 บาท



ครีมทาผิวสำหรับผิวสี
แทน Sea Ice Summer
200
9,900.00 บาท



ครีม M16.M16.115
EAR DEFENSE 10ml
3,550.00 บาท



(JISPLAS8003)
SPORTLAND 10ml
ครีมทาผิวสีแทน
2,500.00 บาท